

11

Assembler endekapper.

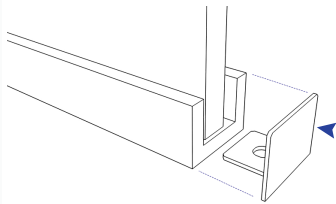

12

Om du köpte en stabiliseringsstång kan den nu monteras.

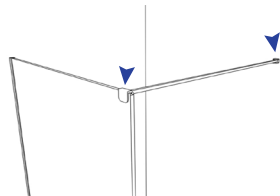

13

Låt silikonet torka över natten.

Använd först duschen dagen efter montage.

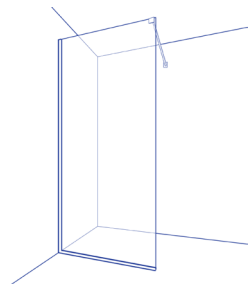

**INTER  
GLAS**

*(Postadress, ej besöksadress  
eller kundmottagning)*

**Interglas ApS**  
Klockarevägen 4  
52 331 Värnamo  
Sverige  
Org.nr. 1914-516412  
interglas@interglas.se



shwvejledning

**INTER  
GLAS**

## Monterings- Instruktioner för: Bruseväg

(SHW 00)

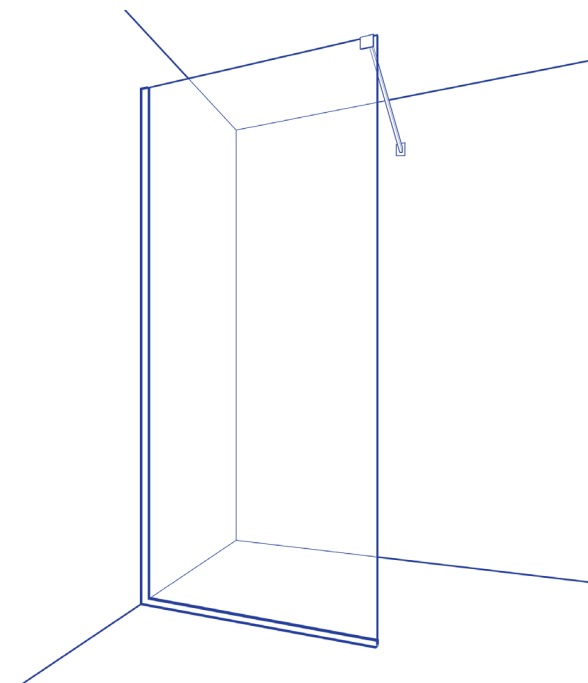

Kära kund

Vi hoppas att du kommer att bli nöjd med din Interglas-produkt. För att undvika krossat glas eller personskada rekommenderar vi att du läser dessa instruktioner noggrant



## 1 Innan du börjar är det viktigt med rätt klädsel.

- Handskar för glas
- Sikkerhedssko
- Långa ärmor
- Glans
- Långbyxor

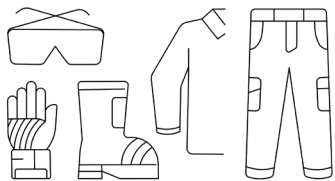

## 2 Hantera glaset med stor försiktighet.

Använd vid behov en sugkopp. Lyft alltid glaset vertikalt. Placera alltid glaset på 2 träbitar eller annat mjukt material. Placera aldrig glaset direkt på kakel, betong eller metall. Det kommer att gå sönder. Var särskilt försiktig med hörn och kanter. Härdat glas är mycket känsligt på hörn och kanter. Glaset går sönder om de stöter mot något. Täck vid behov med filter eller kartong.



## 3 Välj rätt höjd- och bredddimensioner för de medföljande U-profilerna.

Det är samma mm-mått, som du har beställt din läskväv i.

Skär sedan profilerna med en bågfil eller elektrisk kortaresåg.

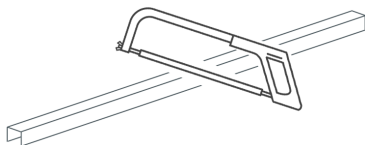

## 4 Applicera ett tunt lager silikon längs baksidan av den vertikala profilen.

Då ser du, till att inget vatten rinner ut bakom profilen. Använd ev maskeringstejp runt där profilen ska placeras.

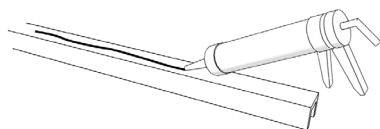

## 5 Skruva upp profilen på väggen med pluggar och skruvar, vilket är lämpligt för väggens material.

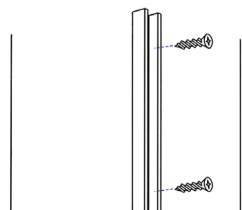

## 6 Limma basprofilen på golvet med silikon. Låt det torka i 4 timmar.

Obs: Om du har golvvärme eller ett membran under plattorna, skruva inte profilen med skruvar.

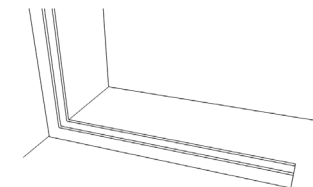

## 7 Placera 2 Klara glasklumpar

50 mm från båda sidor av profilen, så att glaset vilar på en mjuk tegelsten och inte direkt på metallen. Om ditt golv inte är plant, justera med flera tegelstenar ovanpå varandra tills glasets framkant blir vertikal.

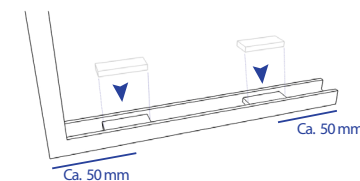

## 8 Placera försiktigt glaset i u-profilen

ovanpå plastblocken. Om du har valt *Satin*-yta måste du vända den matta sidan bort från duschen. Om du har valt en *Flexotop*-yta ska du vända den belagda sidan (röd klistermärke) mot duschen. Var helt säker på att glaset enbart vilar på plastklossarna. (ej på metall). Skjut in glaset i väggprofilen.

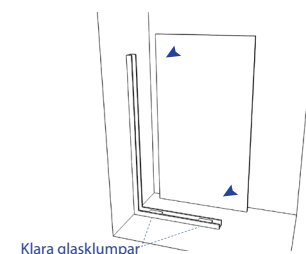

## 9 Tryck glaset hela vägen till sidan av u-profilen

(se bild). Så det finns ett hålrum på insidan.

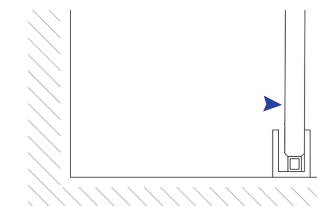

## 10 Fyll hålrummet med silikon, Kom ihåg att fylla silikonet hela vägen ner i profilen, eftersom du kan se silikonet genom glaset.

